



**RP**  
STEEL GLASS



*brass material product*

บริษัท อาร์พี สตีลกลาส จำกัด เป็นบริษัทที่ผลิตและนำเข้าแปรรูป จำหน่ายอุปกรณ์วัสดุ สแตนเลส ทองเหลือง อลูมิเนียม เช่น มือจับประตูกระจก มือจับประตูไม้ บานพับประตูกระจก เสากันตกหนีบกระจก สไปเดอร์หนีบกระจก ชุดอุปกรณ์บานเลื่อนกระจกเปลือย ฉากกั้นที่อาบน้ำ เฟรมอลูมิเนียมและฝาปิดท่อระบายน้ำสแตนเลส อุปกรณ์วัสดุทองเหลือง เช่น มือจับกุญแจ ก้านโยกประตูไม้มือจับตู้เสื้อผ้า ลิ้นชักงานบิวอิน บานพับประตูไม้ กั้นชนประตูไม้ สินค้ามีมากกว่า 500 รายการ บริษัท อาร์พี สตีลกลาส จำกัด เน้นจำหน่ายสินค้าคุณภาพ และเพื่อความสะดวกแก่ลูกค้า ทางบริษัทมีสินค้าสต็อก พร้อมส่งทุกรายการ



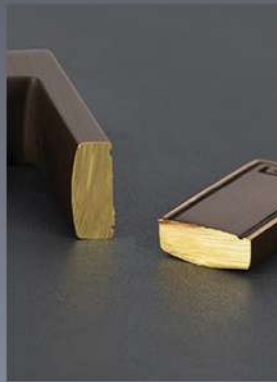

ผลิตภัณฑ์ทองเหลืองเป็นที่นิยมของชาวยุโรป  
เนื่องจากเป็นวัสดุที่มีค่า สามารถนำกลับมาใช้ซ้ำได้  
และขั้นตอนการแปรรูปไม่ส่งผลกระทบต่อสิ่งแวดล้อม  
ปัจจุบันเป็นที่นิยมของผู้บริโภคทองเหลืองยิ่งเชื่อกันว่า  
เป็นวัสดุมงคลเสริมสร้างความมั่งคั่งแก่ผู้บริโภค

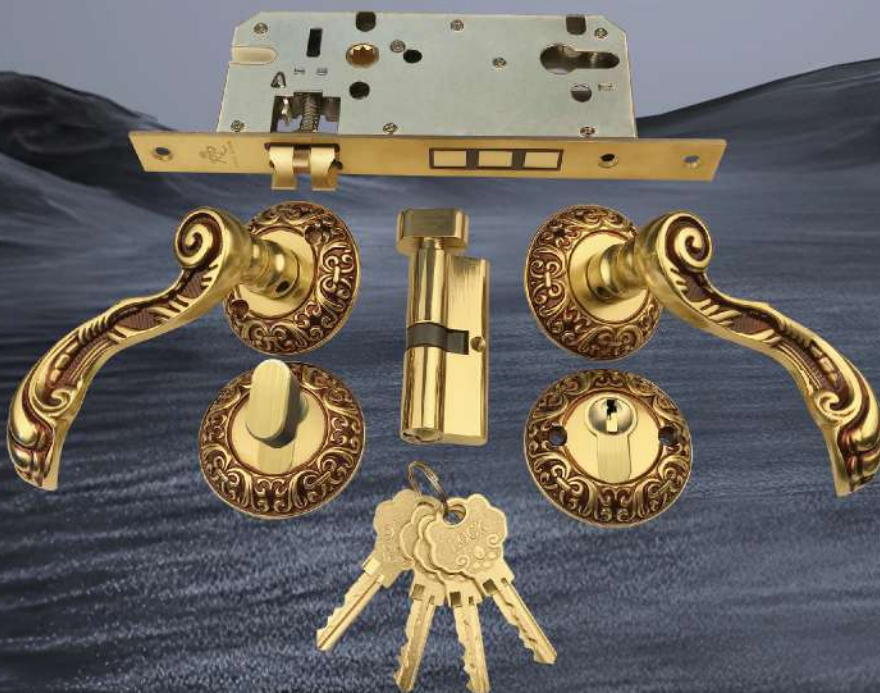



วัสดุทองเหลือง  
BRASS MATERIAL PRODUCT

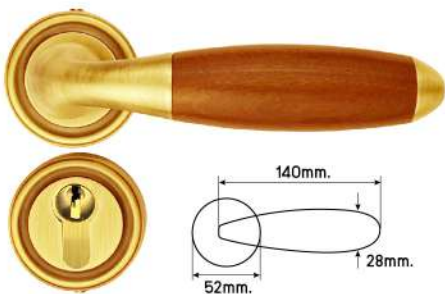

**RP-5101**

วัสดุ : ทองเหลือง  
สีผิว : Bronze Affican Sandal wood  
ประกอบด้วย : ก้านจับ ฝาลับกุญแจ  
ใส่กุญแจ ลูกกุญแจ ครอบชุด



**RP-5102**

วัสดุ : ทองเหลือง  
สีผิว : Grey Affican Sandal wood  
ประกอบด้วย : ก้านจับ ฝาลับกุญแจ  
ใส่กุญแจ ลูกกุญแจ ครอบชุด

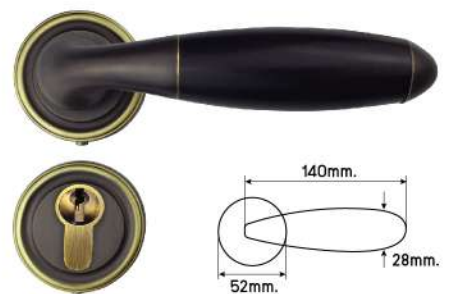

**RP-5103**

วัสดุ : ทองเหลือง  
สีผิว : Grey Affican Sandal wood  
ประกอบด้วย : ก้านจับ ฝาลับกุญแจ  
ใส่กุญแจ ลูกกุญแจ ครอบชุด



STEEL GLASS



วัสดุทองเหลือง  
BRASS MATERIAL PRODUCT

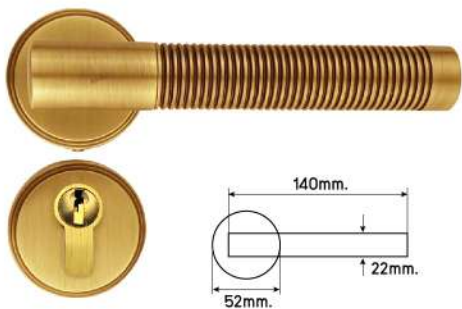

### RP-5106

วัสดุ : ทองเหลือง  
สีผิว : French Bronze  
ประกอบด้วย : ก้านจับ etailing ุญแจ  
ไขกุญแจ ุญแจกุญแจ ุญแจกุญแจ

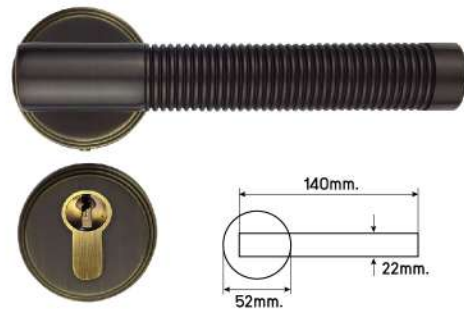

### RP-5107

วัสดุ : ทองเหลือง  
สีผิว : Coffee Bronze  
ประกอบด้วย : ก้านจับ etailing ุญแจ  
ไขกุญแจ ุญแจกุญแจ ุญแจกุญแจ



วัสดุทองเหลือง  
BRASS MATERIAL PRODUCT

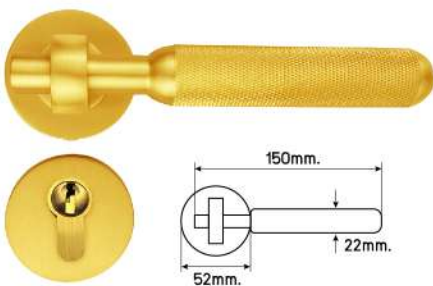

**RP-5111**

วัสดุ : ทองเหลือง  
สีผิว : French Bronze  
ประกอบด้วย : กำบจับ ๓ ลับ กุญแจ  
ใส่กุญแจ ลูกกุญแจ ครอบชุด



**RP-5112**

วัสดุ : ทองเหลือง  
สีผิว : Coffee Bronze  
ประกอบด้วย : กำบจับ ๓ ลับ กุญแจ  
ใส่กุญแจ ลูกกุญแจ ครอบชุด



**RP-5113**

วัสดุ : ทองเหลือง  
สีผิว : Sub black  
ประกอบด้วย : กำบจับ ๓ ลับ กุญแจ  
ใส่กุญแจ ลูกกุญแจ ครอบชุด



STEEL GLASS



วัสดุทองเหลือง  
BRASS MATERIAL PRODUCT



**RP-5116**

วัสดุ : ทองเหลือง  
สีผิว : Bright Gold  
ประกอบด้วย : ก้านจับ etail กุญแจ  
ไส้กุญแจ ลูกกุญแจ ครอบชุด

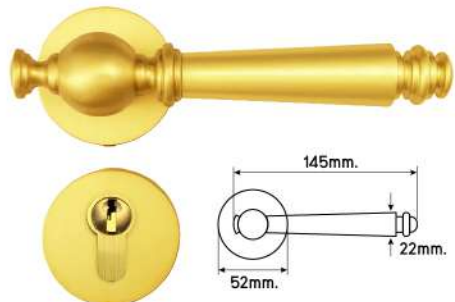

**RP-5117**

วัสดุ : ทองเหลือง  
สีผิว : Gold Wiredrawing  
ประกอบด้วย : ก้านจับ etail กุญแจ  
ไส้กุญแจ ลูกกุญแจ ครอบชุด



STEEL GLASS



วัสดุทองเหลือง  
BRASS MATERIAL PRODUCT



**RP-5121**

วัสดุ : ทองเหลือง  
สีผิว : Coffee Bronze  
ประกอบด้วย : ก้านจับ ตลับกุญแจ  
ใส่กุญแจ ลูกกุญแจ ครบชุด

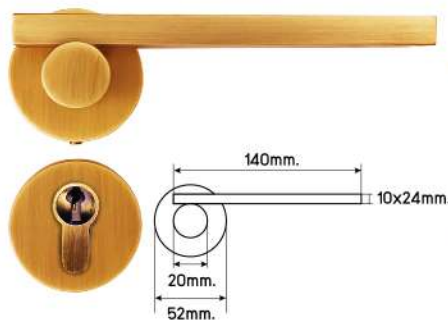

**RP-5124**

วัสดุ : ทองเหลือง  
สีผิว : French Bronze  
ประกอบด้วย : ก้านจับ ตลับกุญแจ  
ใส่กุญแจ ลูกกุญแจ ครบชุด

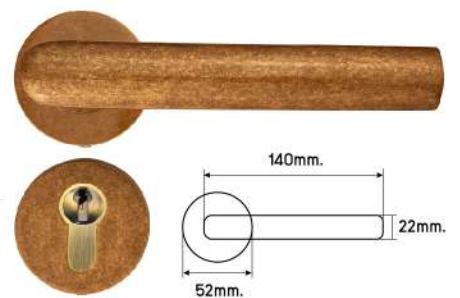

**RP-5127**

วัสดุ : ทองเหลือง  
สีผิว : Grinding Bronze  
ประกอบด้วย : ก้านจับ ตลับกุญแจ  
ใส่กุญแจ ลูกกุญแจ ครบชุด





STEEL GLASS



วัสดุทองเหลือง  
BRASS MATERIAL PRODUCT

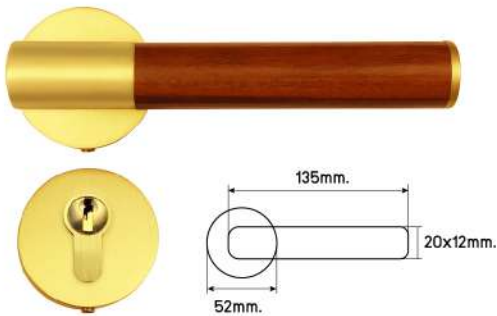

**RP-5131**

วัสดุ : ทองเหลือง  
สีผิว : Bronze Affican sandal wood  
ประกอบด้วย : ก้านจับ ฝาลับกุญแจ  
ใส่กุญแจ ลูกกุญแจ ครบชุด

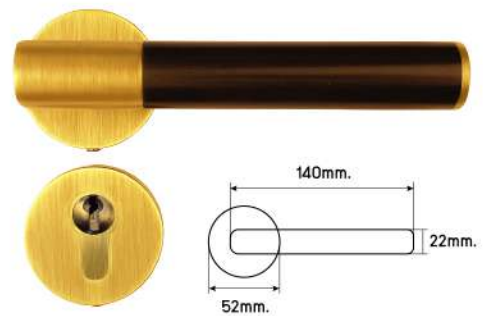

**RP-5132**

วัสดุ : ทองเหลือง  
สีผิว : Bronze Affican sandal wood  
ประกอบด้วย : ก้านจับ ฝาลับกุญแจ  
ใส่กุญแจ ลูกกุญแจ ครบชุด



STEEL GLASS



วัสดุทองเหลือง  
BRASS MATERIAL PRODUCT

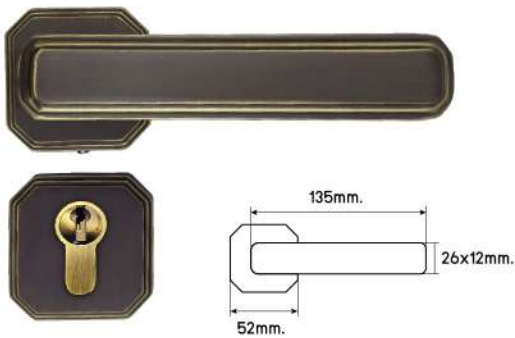

**RP-5136**

วัสดุ : ทองเหลือง  
สีผิว : Coffee Bronze  
ประกอบด้วย : ก้านจับ ตลับกุญแจ  
ใส่กุญแจ ลูกกุญแจ คมชุด

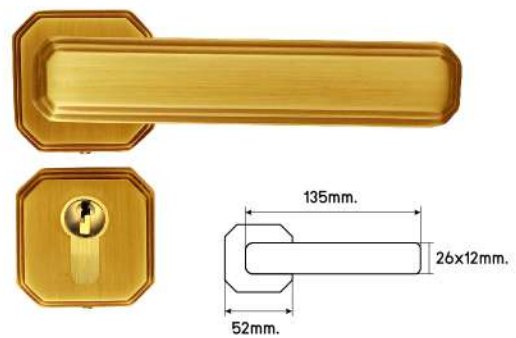

**RP-5137**

วัสดุ : ทองเหลือง  
สีผิว : French Bronze  
ประกอบด้วย : ก้านจับ ตลับกุญแจ  
ใส่กุญแจ ลูกกุญแจ คมชุด



วัสดุทองเหลือง  
BRASS MATERIAL PRODUCT



**RP-5141**

วัสดุ : ทองเหลือง  
สีผิว : Subblack  
ประกอบด้วย : ก้านจับ ผลิตจากอลูมิเนียม  
ใส่กุญแจ ลูกกุญแจ รมซุด

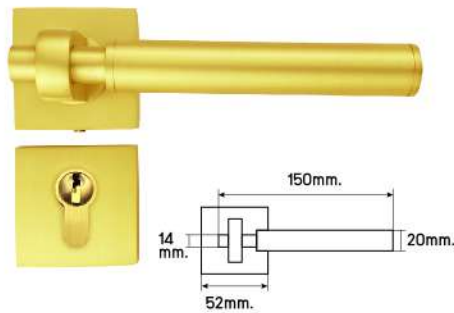

**RP-5142**

วัสดุ : ทองเหลือง  
สีผิว : French Bronze  
ประกอบด้วย : ก้านจับ ผลิตจากอลูมิเนียม  
ใส่กุญแจ ลูกกุญแจ รมซุด

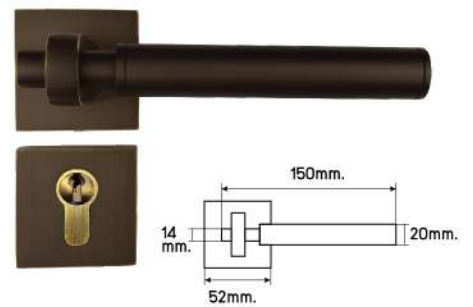

**RP-5143**

วัสดุ : ทองเหลือง  
สีผิว : Coffee Bronze  
ประกอบด้วย : ก้านจับ ผลิตจากอลูมิเนียม  
ใส่กุญแจ ลูกกุญแจ รมซุด



STEEL GLASS



วัสดุทองเหลือง  
BRASS MATERIAL PRODUCT



**RP-5146**

วัสดุ : ทองเหลือง  
สีผิว : French Bronze  
ประกอบด้วย : ก้านจับ ตลับกุญแจ  
ใส่กุญแจ ลูกกุญแจ ครบชุด



**RP-5147**

วัสดุ : ทองเหลือง  
สีผิว : Coffee Bronze  
ประกอบด้วย : ก้านจับ ตลับกุญแจ  
ใส่กุญแจ ลูกกุญแจ ครบชุด



วัสดุทองเหลือง  
BRASS MATERIAL PRODUCT

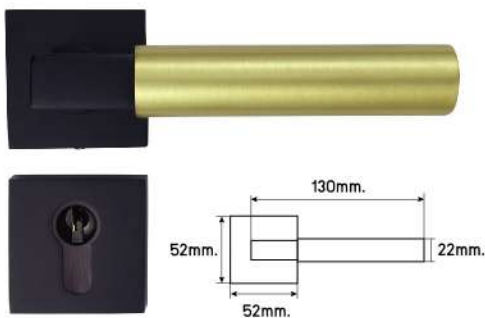

**RP-5151**

วัสดุ : ทองเหลือง  
สีผิว : Subblack Gold Wiredrawing  
ประกอบด้วย : ก้านจับ ผลิตจากยูเรล  
ใส่กุญแจ ลูกกุญแจ ครอบชุด

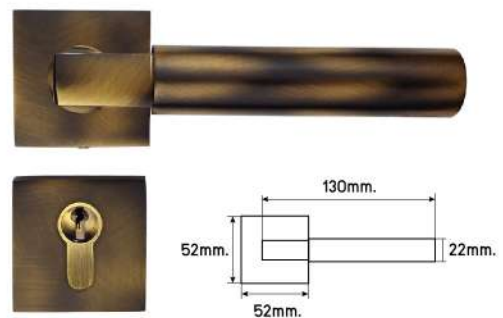

**RP-5152**

วัสดุ : ทองเหลือง  
สีผิว : Bronze  
ประกอบด้วย : ก้านจับ ผลิตจากยูเรล  
ใส่กุญแจ ลูกกุญแจ ครอบชุด



វិស័យពង្ស  
BRASS MATERIAL PRODUCT

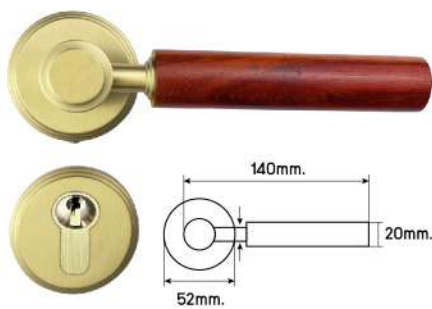

**RP-5153**

វិស័យ : ពង្ស  
 ឥណ្ឌូ : Brone Affican sandal wood  
 ប្រកបដោយ : កាំបិត ពតិបត្តិការ  
 តែងត្រូវ ត្រូវត្រូវ គុណតម្លៃ គុណតម្លៃ

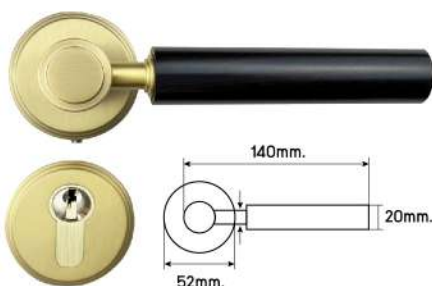

**RP-5154**

វិស័យ : ពង្ស  
 ឥណ្ឌូ : Brone Affican sandal wood  
 ប្រកបដោយ : កាំបិត ពតិបត្តិការ  
 តែងត្រូវ ត្រូវត្រូវ គុណតម្លៃ គុណតម្លៃ





STEEL GLASS



วัสดุทองเหลือง  
BRASS MATERIAL PRODUCT

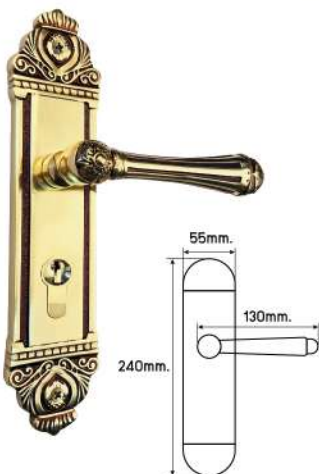

**RP-5201**

วัสดุ : ทองเหลือง  
สีผิว : European Gold  
ประกอบด้วย : ก้านจับ etail กุญแจ  
ไส้กุญแจ ลูกกุญแจ รมชุด



**RP-5202**

วัสดุ : ทองเหลือง  
สีผิว : Bright Gold  
ประกอบด้วย : ก้านจับ etail กุญแจ  
ไส้กุญแจ ลูกกุญแจ รมชุด

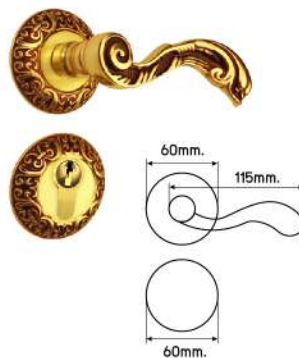

**RP-5203**

วัสดุ : ทองเหลือง  
สีผิว : European Gold  
ประกอบด้วย : ก้านจับ etail กุญแจ  
ไส้กุญแจ ลูกกุญแจ รมชุด

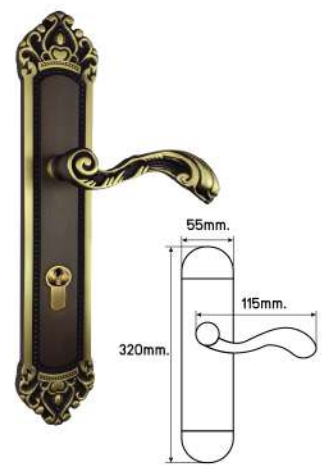

**RP-5204**

วัสดุ : ทองเหลือง  
สีผิว : Coffee Bronze  
ประกอบด้วย : ก้านจับ etail กุญแจ  
ไส้กุญแจ ลูกกุญแจ รมชุด



STEEL GLASS



**RP-5207**

วัสดุ : ทองเหลือง  
สีผิว : Coffee Bronze  
ประกอบด้วย : ก้านจับ etail กุญแจ  
ไส้กุญแจ ลูกกุญแจ คมชุด

วัสดุทองเหลือง  
BRASS MATERIAL PRODUCT

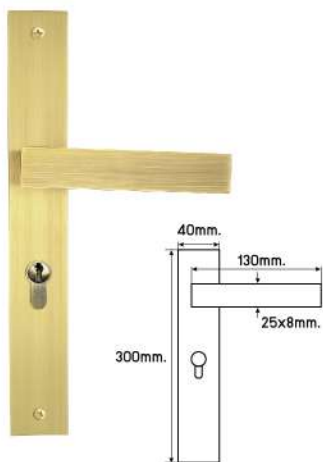

**RP-5205**

วัสดุ : ทองเหลือง  
สีผิว : French Bronze  
ประกอบด้วย : ก้านจับ etail กุญแจ  
ไส้กุญแจ ลูกกุญแจ คมชุด



**RP-5206**

วัสดุ : ทองเหลือง  
สีผิว : Subblack  
ประกอบด้วย : ก้านจับ etail กุญแจ  
ไส้กุญแจ ลูกกุญแจ คมชุด



**RP-5208**

วัสดุ : ทองเหลือง  
สีผิว : Gold Wiredrawing  
ประกอบด้วย : ก้านจับ etail กุญแจ  
ไส้กุญแจ ลูกกุญแจ คมชุด



RP

STEEL GLASS



**RP-5231**

กุญแจสำหรับประตูห้องน้ำ

วัสดุ : ทองเหลือง

สีผิว : Bright Gold

ประกอบด้วย : ปุ่มจับ ไม้กุญแจ  
ครบชุด

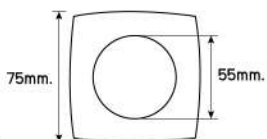

**RP-5232**

กุญแจสำหรับประตูห้องน้ำ

วัสดุ : ทองเหลือง

สีผิว : Coffee Bronze

ประกอบด้วย : ปุ่มจับ ไม้กุญแจ  
ครบชุด

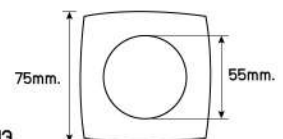



# Pure Brass

## เนื้อทองเหลืองแท้แบบต้น

ความหรูหราสไตล์ยุโรป  
รักสิ่งแวดล้อม ทนทาน สวยหรู

*Bring a sense of belonging in the recognition of space and luxury,  
it is often a good beginning.*

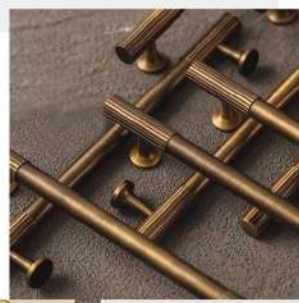

**RP-5301** วัสดุ : ทองเหลือง

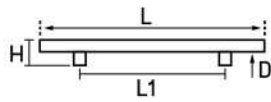

ขนาด size / หน่วย mm.

L	L1	D	H
125	96	16	28
128	170	22	31



**RP-5302** วัสดุ : ทองเหลือง

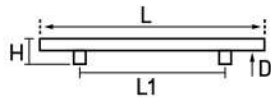

ขนาด size / หน่วย mm.

L	L1	D	H
125	96	16	28
170	128	22	31



**RP-5304** วัสดุ : ทองเหลือง

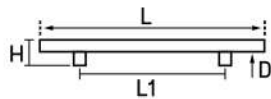

ขนาด size / หน่วย mm.

L	L1	D	H
145	96	10	28
177	128	10	28
220	160	10	28



**RP-5307** วัสดุ : ทองเหลือง

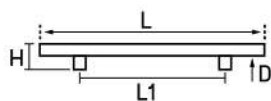

ขนาด size / หน่วย mm.

L	L1	D	H
186	96	12	35
218	128	12	35
282	192	12	35



**RP-5308** วัสดุ : ทองเหลือง

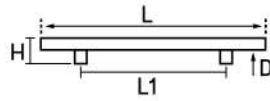

ขนาด size / หน่วย mm.

L	L1	D	H
186	96	12	35
218	128	12	35
282	192	12	35



**RP-5310** วัสดุ : ทองเหลือง

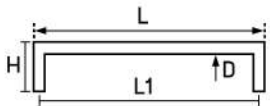

ขนาด size / หน่วย mm.

L	L1	D	H
102	96	14x5	22
136	128	14x5	22



**RP-5313** วัสดุ : ทองเหลือง

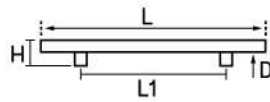

ขนาด size / หน่วย mm.

L	L1	D	H
143	96	12	34
175	128	12	34
207	160	12	34
400	320	12	34



**RP-5314** วัสดุ : ทองเหลือง

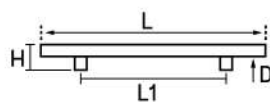

ขนาด size / หน่วย mm.

L	L1	D	H
143	96	12	34
175	128	12	34
207	160	12	34
400	320	12	34



**RP-5316** วัสดุ : ทองเหลือง

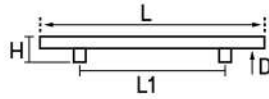

ขนาด size / หน่วย mm.

L	L1	D	H
128	96	14	32
160	128	14	32
192	160	14	32



**RP-5317** วัสดุ : ทองเหลือง

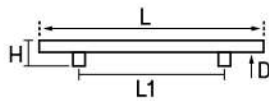

ขนาด size / หน่วย mm.

L	L1	D	H
128	96	14	32
160	128	14	32
192	160	14	32



**RP-5319** วัสดุ : ทองเหลือง

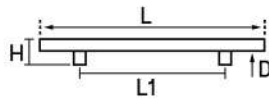

ขนาด size / หน่วย mm.

L	L1	D	H
132	96	12	31
164	128	12	31
196	160	12	31
350	320	12	31



**RP-5320** วัสดุ : ทองเหลือง

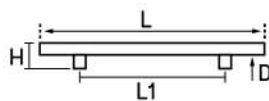
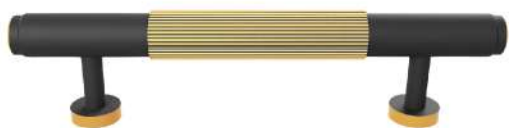

ขนาด size / หน่วย mm.

L	L1	D	H
132	96	12	31
164	128	12	31
196	160	12	31
350	320	12	31



**RP-5322** วัสดุ : ทองเหลือง

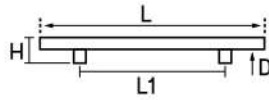

ขนาด size / หน่วย mm.

L	L1	D	H
128	96	12	30
160	128	12	30
192	160	12	30
256	224	12	30



**RP-5325** วัสดุ : ทองเหลือง

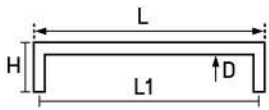

ขนาด size / หน่วย mm.

L	L1	D	H
146	128	10	28
178	160	10	28
210	192	10	28



**RP-5328** วัสดุ : ทองเหลือง

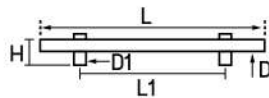

ขนาด size / หน่วย mm.

L	L1	D	D1	H
600	Free	10	18	43
800	Free	10	18	43



**RP-5331** วัสดุ : ทองเหลือง

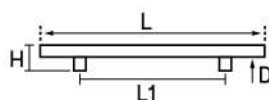

ขนาด size / หน่วย mm.

L	L1	D	H
130	96	12	35
162	128	12	35
195	160	12	35



**RP-5332** วัสดุ : ทองเหลือง

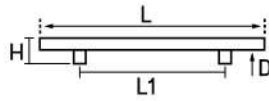

ขนาด size / หน่วย mm.

L	L1	D	H
130	96	12	35
162	128	12	35
195	160	12	35



**RP-5333** วัสดุ : ทองเหลือง

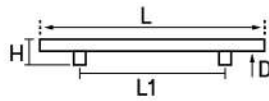

ขนาด size / หน่วย mm.

L	L1	D	H
130	96	12	35
162	128	12	35
195	160	12	35



**RP-5334** วัสดุ : ทองเหลือง

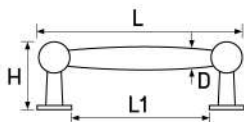

ขนาด size / หน่วย mm.

L	L1	D	H
143	128	14	38
175	160	14	38



**RP-5337** วัสดุ : ทองเหลือง

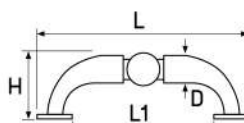

ขนาด size / หน่วย mm.

L	L1	D	H
135	128	16	38





**RP-5338** วัสดุ : ทองเหลือง

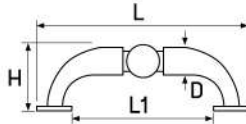

ขนาด size / หน่วย mm.

L	L1	D	H
135	128	16	38



**RP-5340** วัสดุ : ทองเหลือง

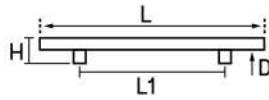

ขนาด size / หน่วย mm.

L	L1	D	H
130	96	12	34
165	128	12	34
197	160	12	34



**RP-5343** วัสดุ : ทองเหลือง

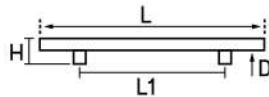

ขนาด size / หน่วย mm.

L	L1	D	H
136	96	12	33
168	128	12	33
200	160	12	33
264	224	12	33



**RP-5344** วัสดุ : ทองเหลือง

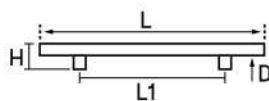

ขนาด size / หน่วย mm.

L	L1	D	H
136	96	12	33
168	128	12	33
200	160	12	33
264	224	12	33



**RP-5346** วัสดุ : ทองเหลือง

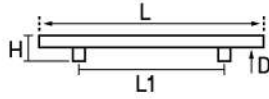

ขนาด size / หน่วย mm.

L	L1	D	H
238	128	12	35
270	160	12	35
334	224	12	35
430	320	12	35



**RP-5349** วัสดุ : ทองเหลือง

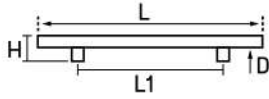

ขนาด size / หน่วย mm.

L	L1	D	H
198	128	14	35
230	160	14	35



**RP-5352** วัสดุ : ทองเหลือง

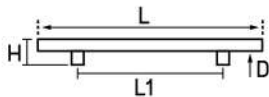

ขนาด size / หน่วย mm.

L	L1	D	H
128	96	9	34
160	128	9	34
224	192	9	34



**RP-5355** วัสดุ : ทองเหลือง

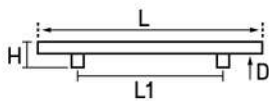

ขนาด size / หน่วย mm.

L	L1	D	H
235	128	12	35
267	160	12	35
332	224	12	35
427	320	12	35

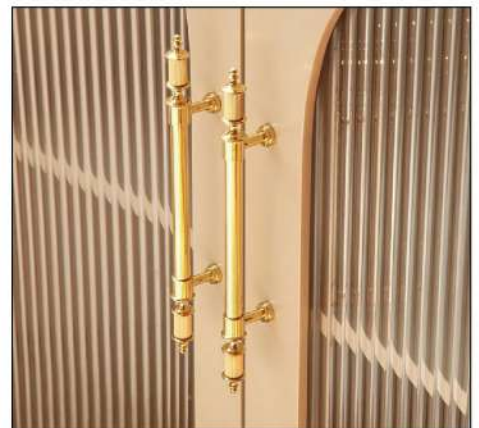

**RP-5358** วัสดุ : ทองเหลือง

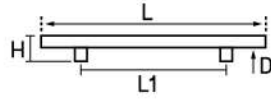

ขนาด size / หน่วย mm.

L	L1	D	H
170	128	12	34
202	160	12	34
264	224	12	34
362	320	12	34



**RP-5361** วัสดุ : ทองเหลือง

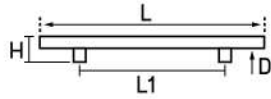

ขนาด size / หน่วย mm.

L	L1	D	H
165	86	14	39
200	107	14	39



**RP-5362** วัสดุ : ทองเหลือง

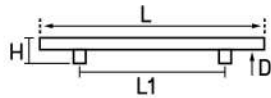

ขนาด size / หน่วย mm.

L	L1	D	H
165	86	14	39
200	107	14	39



**RP-5363** วัสดุ : ทองเหลือง

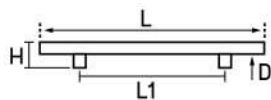

ขนาด size / หน่วย mm.

L	L1	D	H
165	86	14	39
200	107	14	39

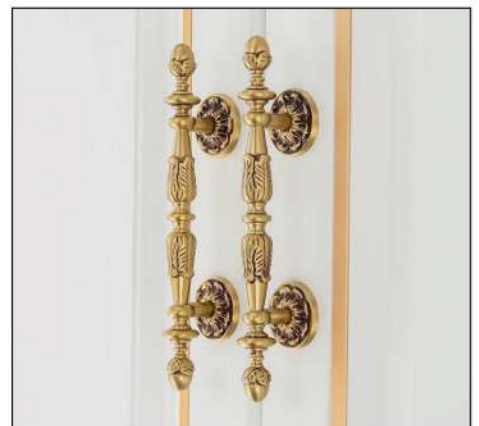



RP-5501 วัสดุ : ทองเหลือง

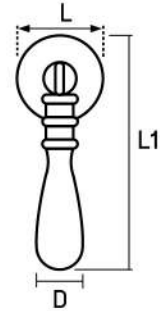

ขนาด size / หน่วย mm.

L	L1	D
35	88	15

RP-5502 วัสดุ : ทองเหลือง

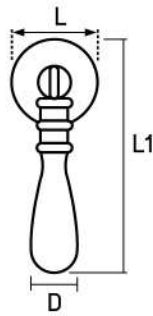

ขนาด size / หน่วย mm.

L	L1	D
35	88	15



RP-5503 วัสดุ : ทองเหลือง

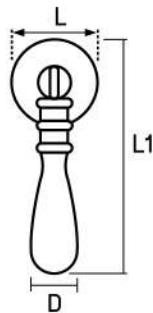

ขนาด size / หน่วย mm.

L	L1	D
35	88	15





**RP-5521**

วัสดุ : ทองเหลือง



ขนาด size / หน่วย mm.

L	L1	D	H
105	80	10	25

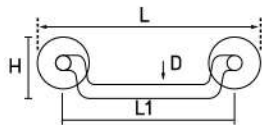

**RP-5522**

วัสดุ : ทองเหลือง



ขนาด size / หน่วย mm.

L	L1	D	H
125	100	15	25

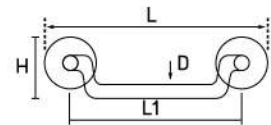

**RP-5523**

วัสดุ : ทองเหลือง



ขนาด size / หน่วย mm.

L	L1	D	H
160	130	30	15

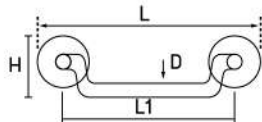

**RP-5524**

วัสดุ : ทองเหลือง



ขนาด size / หน่วย mm.

L	L1	D	H
160	130	30	15

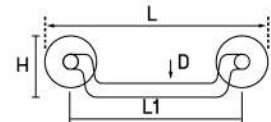



ວັສດຖຸກອງເສື້ອ  
BRASS MATERIAL PRODUCT

**RP-5525**

ວັສດຖຸ : ກອງເສື້ອ

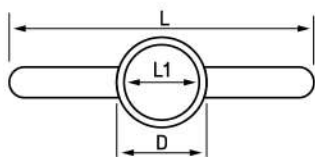

ຂະໜາດ size / ມຸມໝັຍ mm.

L	L1	D	H
170	33	36	29

**RP-5526**

ວັສດຖຸ : ກອງເສື້ອ

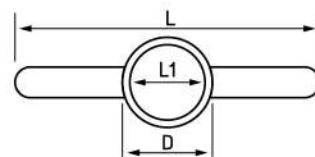

ຂະໜາດ size / ມຸມໝັຍ mm.

L	L1	D	H
140	32	36	25



วัสดุทองเหลือง  
BRASS MATERIAL PRODUCT



**RP-5551**

วัสดุ : ทองเหลือง

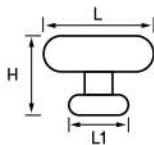

ขนาด size / หน่วย mm.

L	L1	H
33	16	21



**RP-5552**

วัสดุ : ทองเหลือง

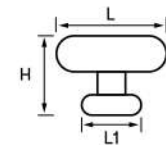

ขนาด size / หน่วย mm.

L	L1	H
35	19	26



**RP-5553**

วัสดุ : ทองเหลือง

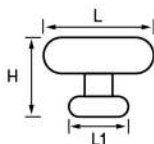

ขนาด size / หน่วย mm.

L	L1	H
35	19	27



**RP-5554**

วัสดุ : ทองเหลือง

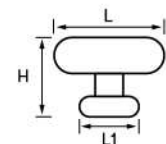

ขนาด size / หน่วย mm.

L	L1	H
32	18	26



**RP-5555**

วัสดุ : ทองเหลือง

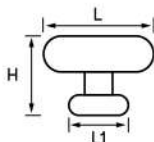

ขนาด size / หน่วย mm.

L	L1	H
33	17	26

หากลูกค้าต้องการดูคลิปสินค้าจริง  
สามารถแจ้งพนักงานได้

บานพับประตูวัสดุทองเหลือง



**RP-5601**  
วัสดุ : ทองเหลือง  
สีผิว : ทองแฮร์โกลด์



**RP-5602**  
วัสดุ : ทองเหลือง  
สีผิว : ทองโบราณ



**RP-5603**  
วัสดุ : ทองเหลือง  
สีผิว : ดำรมควัน



**RP-5604**  
วัสดุ : ทองเหลือง  
สีผิว : ดำดำ

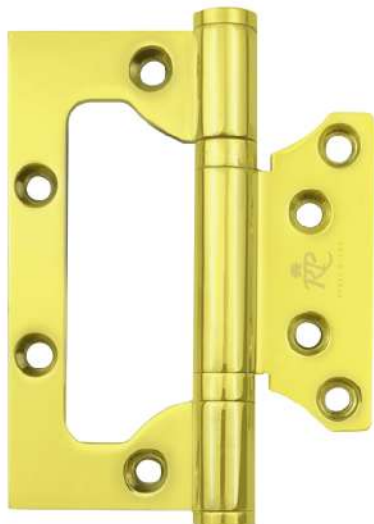

**RP-5605**  
วัสดุ : ทองเหลือง  
สีผิว : ทองมา

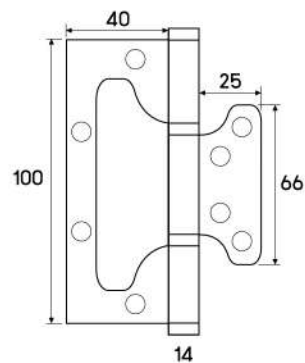



บานพับประตูวัสดุทองเหลือง



**RP-5608**  
วัสดุ : ทองเหลือง  
สีผิว : ทองแฮร์โบลด์

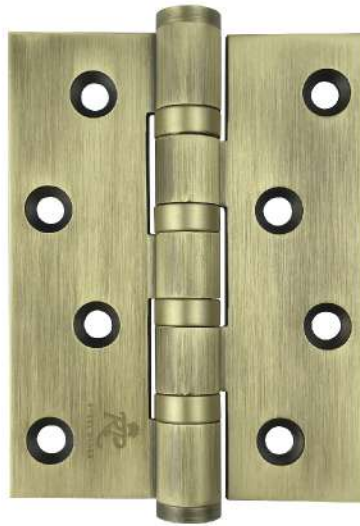

**RP-5609**  
วัสดุ : ทองเหลือง  
สีผิว : ทองโบราณ



**RP-5610**  
วัสดุ : ทองเหลือง  
สีผิว : ดำรมควัน



**RP-5611**  
วัสดุ : ทองเหลือง  
สีผิว : ดำด้าน



**RP-5612**  
วัสดุ : ทองเหลือง  
สีผิว : ทองมา

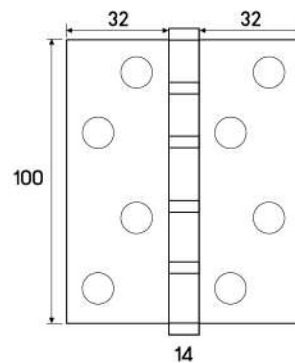

บานพับประตูวัสดุอัลลอยด์



**RP-5615**  
วัสดุ : อัลลอยด์  
สีผิว : ทองแฮร์โกลด์

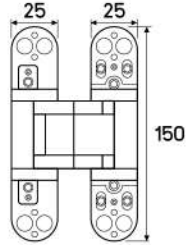

**RP-5616**  
วัสดุ : อัลลอยด์  
สีผิว : ดำด้าน

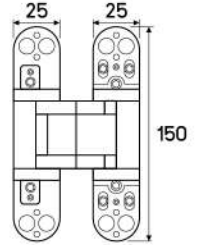

**RP-5617**  
วัสดุ : อัลลอยด์  
สีผิว : ทองโบราณ

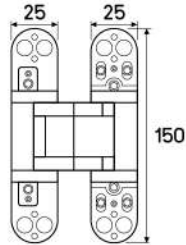

**RP-5618**  
วัสดุ : อัลลอยด์  
สีผิว : เทาด้าน

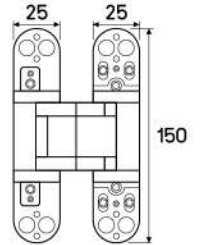

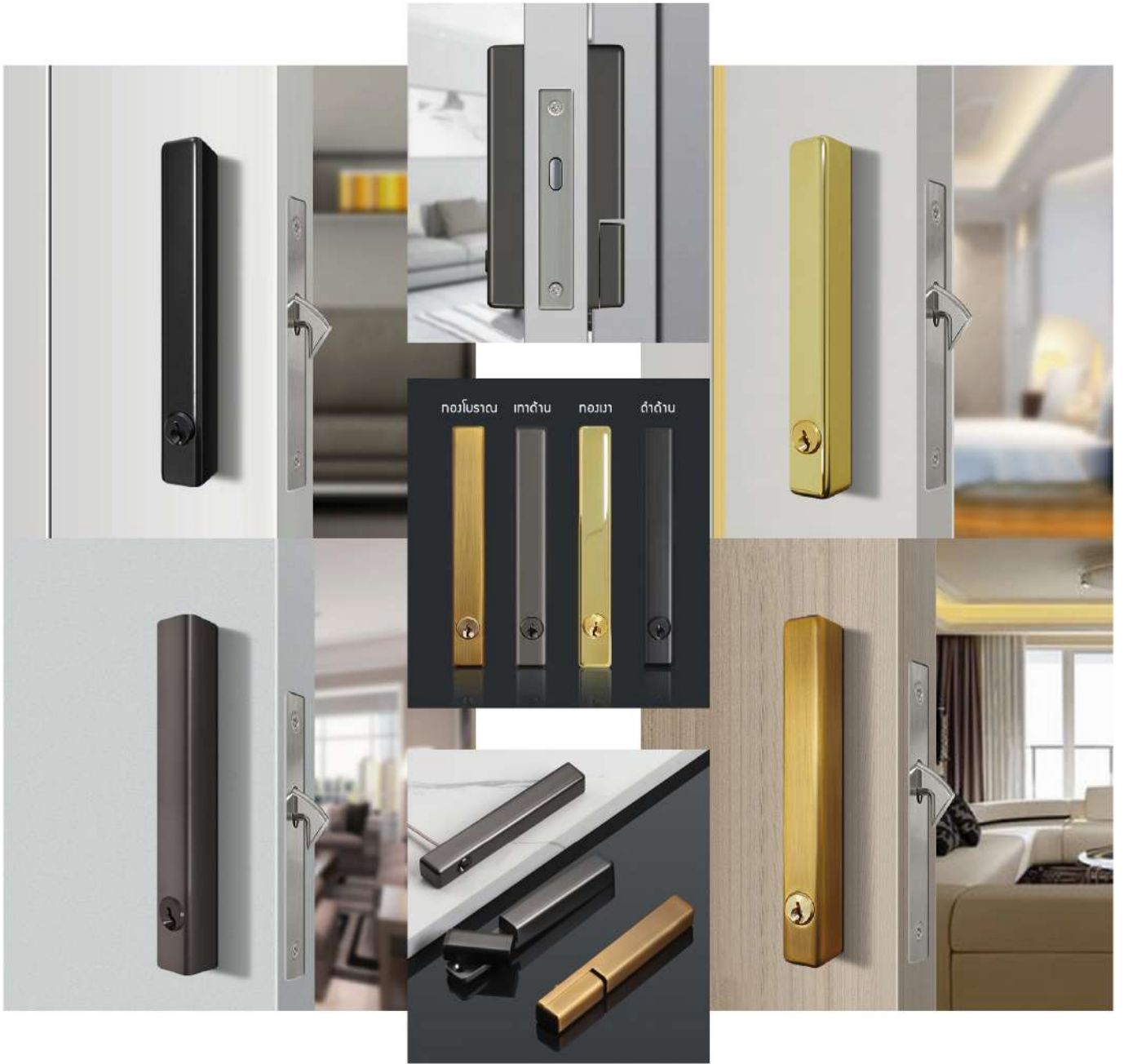

**RP-5651**

วัสดุ : Alloy  
สีผิว : ด้าดำ



**RP-5652**

วัสดุ : Alloy  
สีผิว : ทองมรกต

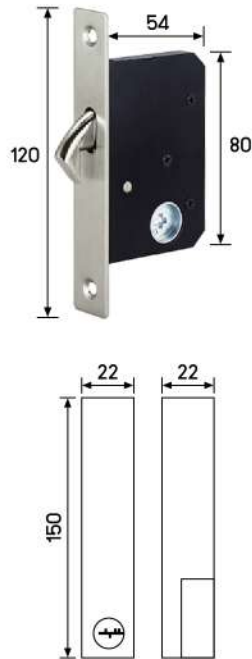

**RP-5653**

วัสดุ : Alloy  
สีผิว : เทาดำ



**RP-5654**

วัสดุ : Alloy  
สีผิว : ทองโบราณ



### RP-5657

ວັສຕຸ : Alloy  
ສີພິວ : ດຳດ້ານ



### RP-5658

ວັສຕຸ : Alloy  
ສີພິວ : ກອງນາ

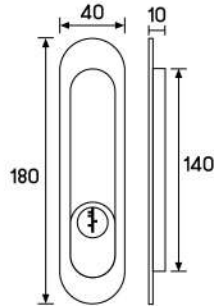

### RP-5659

ວັສຕຸ : Alloy  
ສີພິວ : ເກາດ້ານ



### RP-5660

ວັສຕຸ : Alloy  
ສີພິວ : ກອງໂບຮາດ



RP-5663 កុល្យោគីយកប្រដាប់



វិស័យ : Alloy  
ស៊ីរិវ : បំបាត់

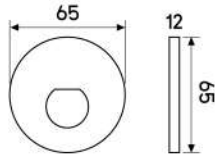

RP-5664 កុល្យោគីយកប្រដាប់



វិស័យ : Alloy  
ស៊ីរិវ : កាវេរីស្តែល

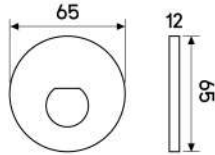

RP-5665 កុល្យោគីយកប្រដាប់



វិស័យ : Alloy  
ស៊ីរិវ : ប៊ិលស្តែល

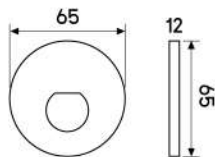

RP-5666 កុល្យោគីយកប្រដាប់



វិស័យ : Alloy  
ស៊ីរិវ : កាវេរីស្តែល

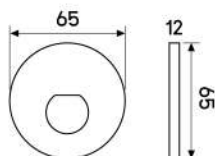

ก้านชนประตูวัสดุทองเหลือง



**RP-5701**  
วัสดุ : ทองเหลือง  
สีผิว : ทองเฮอร์ไลน์



**RP-5702**  
วัสดุ : ทองเหลือง  
สีผิว : ทองโบราณ



**RP-5703**  
วัสดุ : ทองเหลือง  
สีผิว : ดำรมควัน



**RP-5704**  
วัสดุ : ทองเหลือง  
สีผิว : ดำด้าน



**RP-5705**  
วัสดุ : ทองเหลือง  
สีผิว : ทองมา

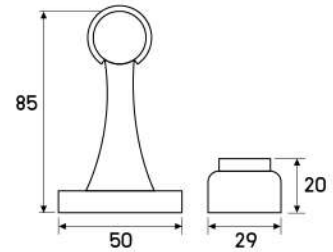

**RP-5708**  
วัสดุ : ทองเหลือง  
สีผิว : ทองเฮอร์ไลน์



**RP-5709**  
วัสดุ : ทองเหลือง  
สีผิว : ทองโบราณ



**RP-5710**  
วัสดุ : ทองเหลือง  
สีผิว : ดำรมควัน



**RP-5711**  
วัสดุ : ทองเหลือง  
สีผิว : ดำด้าน



**RP-5712**  
วัสดุ : ทองเหลือง  
สีผิว : ทองมา

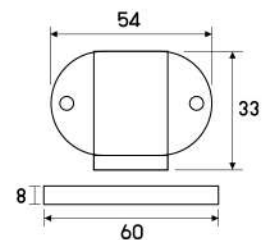

## กั้นชนประตูวัสดุทองเหลือง



**RP-5715**  
วัสดุ : ทองเหลือง  
สีผิว : ดำด้าน

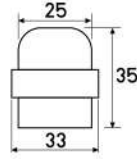

**RP-5716**  
วัสดุ : ทองเหลือง  
สีผิว : ทองมาโรสโกลด์

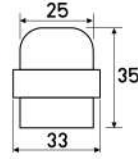

**RP-5717**  
วัสดุ : ทองเหลือง  
สีผิว : ทองโบราณ

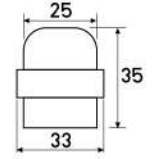

## ยางกั้นชนมือจับ



**RP-5721**  
วัสดุ : ยางNR  
สีผิว : ดำ

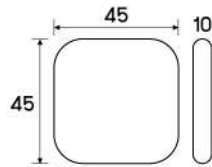

**RP-5722**  
วัสดุ : ยางNR  
สีผิว : เทา

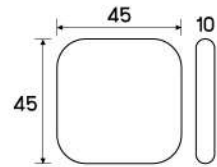

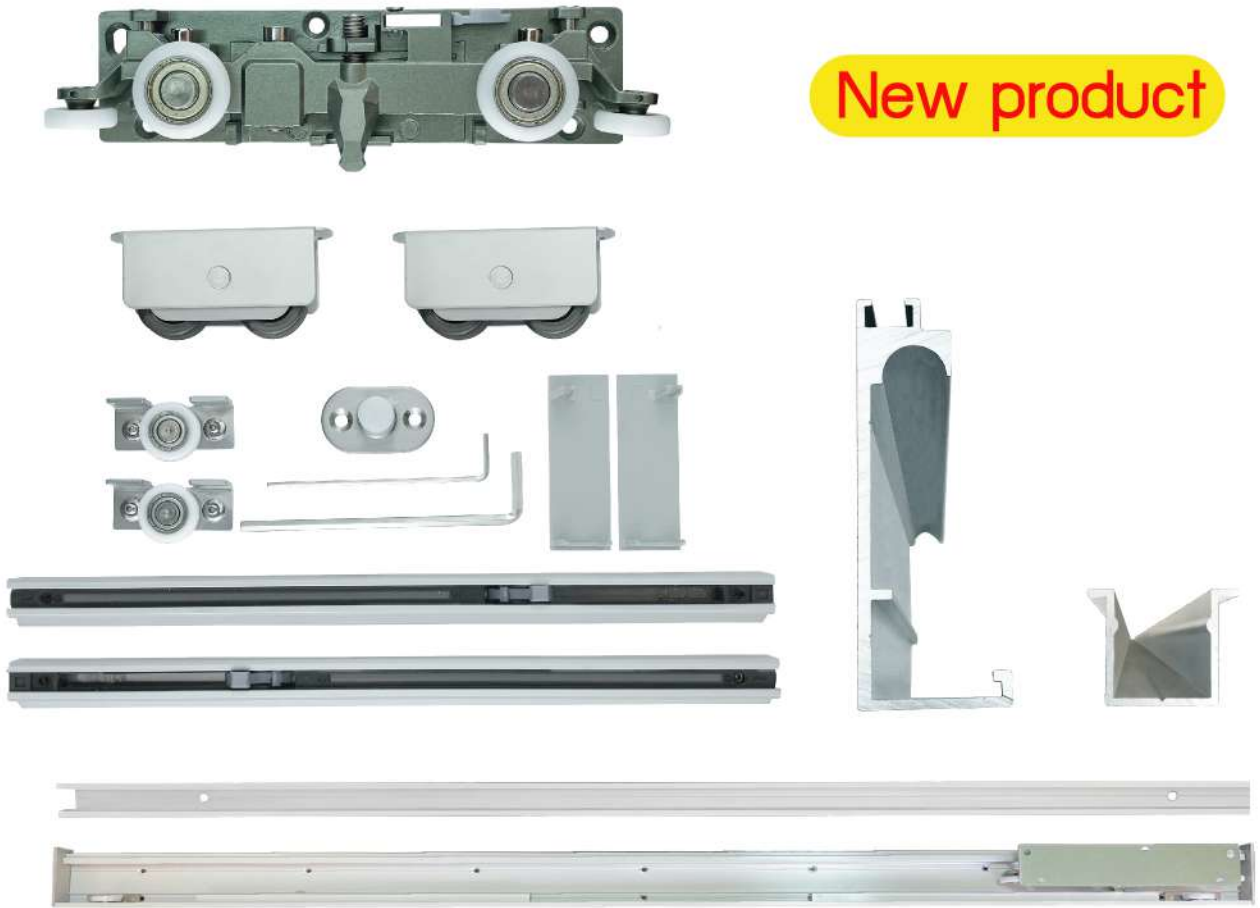

New product

RP-5771  
อุปกรณ์ประตูไม้แบบเลื่อนซ่อนราง  
ระบบซ่อนฟักซ์





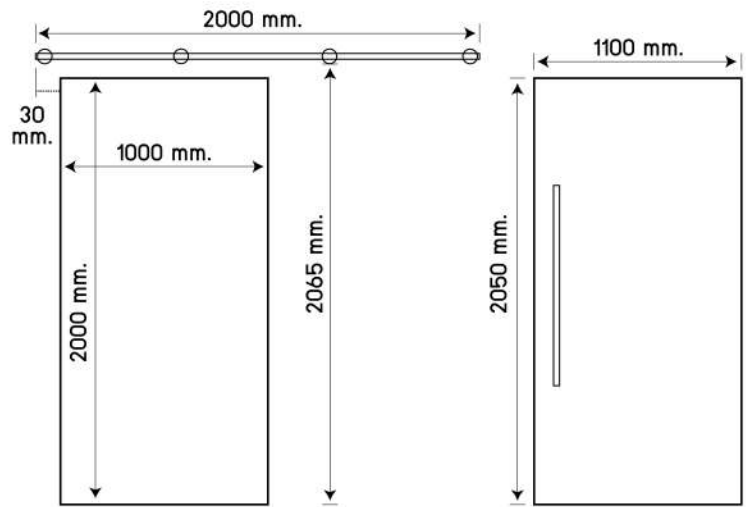

**RP-5772**  
 อุปกรณ์ประตูไม้แบบเลื่อน  
 รางแขวน



RP-5773  
อุปกรณ์ประตูไม้แบบเลื่อน  
ระบบซอฟท์คัช

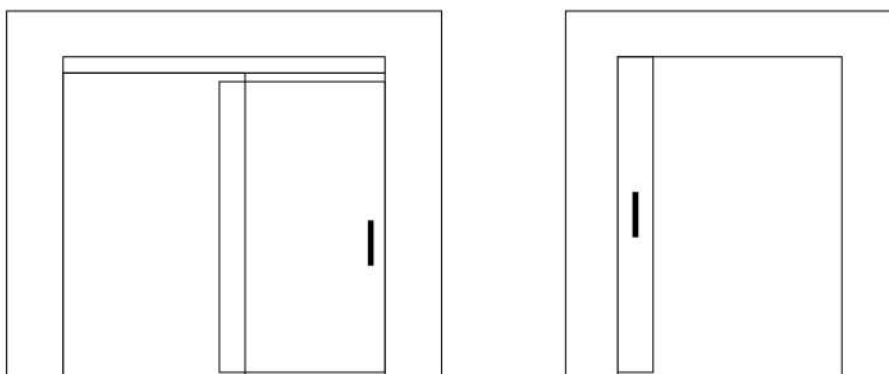

RP-5774  
อุปกรณ์ประตูไม้แบบเลื่อนซ่อน 2 บาน  
ระบบซอฟท์โคช

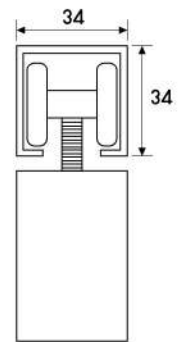

RP-5775  
อุปกรณ์ประตูตู้แบบเลื่อน  
ระบบซอฟต์แวร์โค้ช

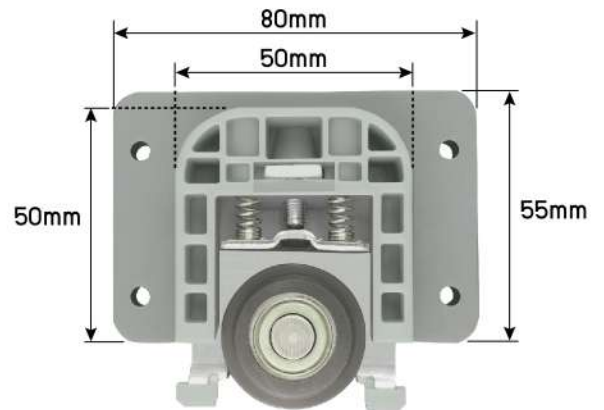
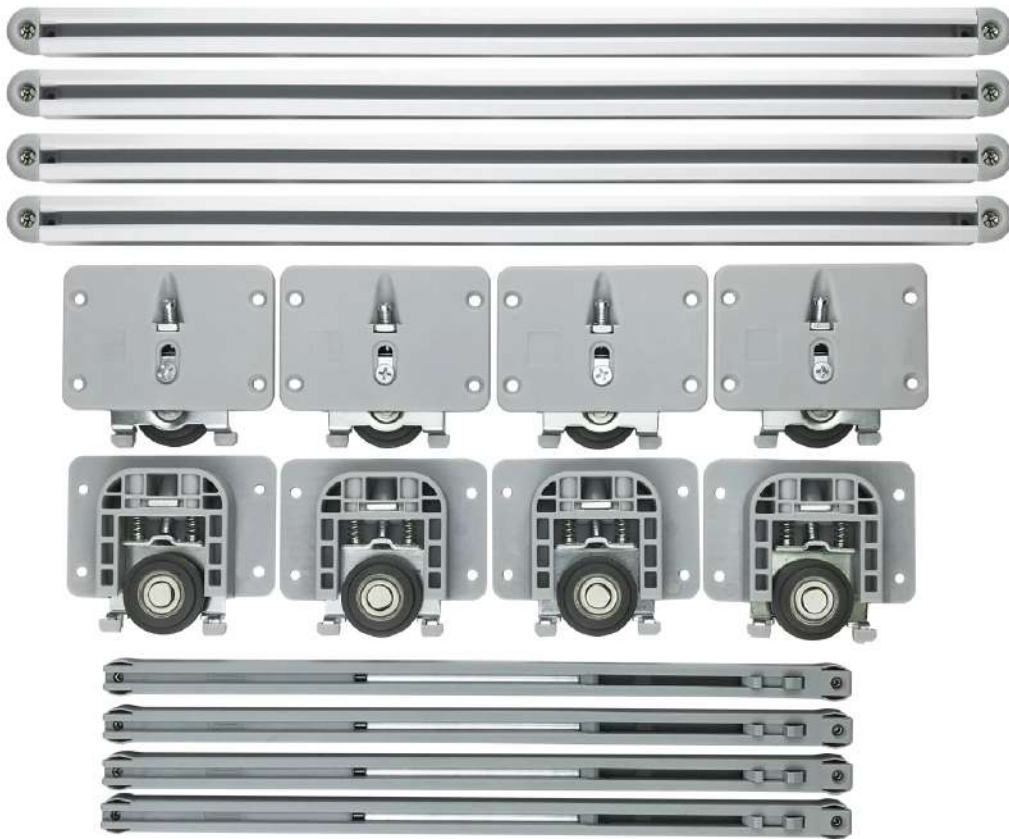

# Pull handle



RP-030  
New Product





**RP-001**  
ลิกอวโบริตามกัดลายซาบูโร

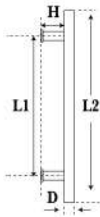

ขนาด size / หน่วย mm.

L1	L2	D	H
600	800	38	45
800	1000	38	45
1000	1200	38	45



**RP-003**  
ลิกอวง

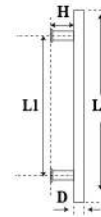

ขนาด size / หน่วย mm.

L1	L2	D	H
450	600	32	45
600	800	32	45
800	1000	32	45



**RP-004**  
ลิกอวแฮร์โลนมาสลับไม้



ขนาด size / หน่วย mm.

L1	L2	D	H
450	600	32	45
600	800	32	45
800	1000	32	45
800	1000	38	45

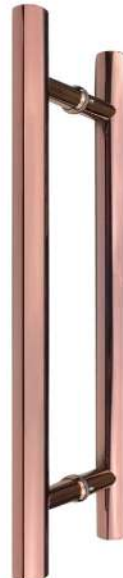

**RP-006**  
ลือโรสโกลด์

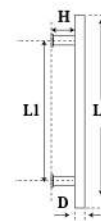

ขนาด size / หน่วย mm.

L1	L2	D	H
450	600	32	45
600	800	32	45
800	1000	32	45
800	1000	38	45



**RP-008**  
ลือดำซาติน

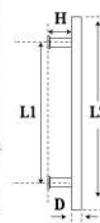

ขนาด size / หน่วย mm.

L1	L2	D	H
450	600	32	45
600	800	32	45
800	1000	32	45



**RP-009A**  
ลิกอวง

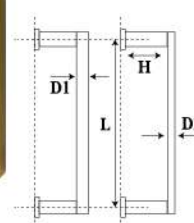

ขนาด size / หน่วย mm.

L1	D1	D2	H
450	40	20	45
600	40	20	45
800	40	20	45
1000	40	20	45



**RP-010A**  
สีทองเงา

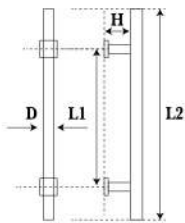

ขนาด size / หน่วย mm.

L1	L2	D	H
450	600	30x30	45
600	800	30x30	45
800	1000	30x30	45

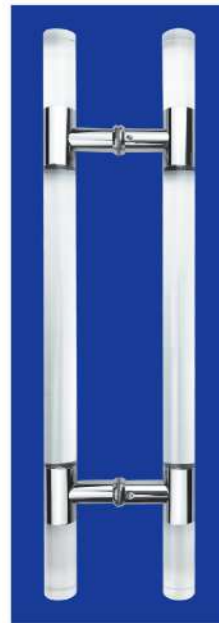

**RP-011**  
สีอกลีคลงเงาสแตนเลส



ขนาด size / หน่วย mm.

L1	L2	D	H
380	600	32	45
580	800	32	45
780	1000	38	45



**RP-012A**  
สีทองเงา

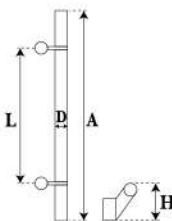

ขนาด size / หน่วย mm.

L	D	H	A
450	32	85	600
600	32	85	800
800	32	85	1000



**RP-013**  
สีสแตนเลสสลับไม้



ขนาด size / หน่วย mm.

L1	L2	D
450	600	32
600	800	32
800	1000	32



**RP-014**  
สีสแตนเลสสลับไม้

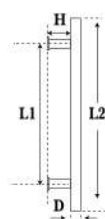

ขนาด size / หน่วย mm.

L1	L2	D	H
450	600	32	45
600	800	32	45
800	1000	32	45
800	1000	38	45



**RP-015**  
สีอบดำ ผิวซาติน

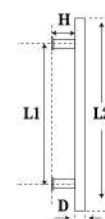

ขนาด size / หน่วย mm.

L1	L2	D	H
450	600	32	45
600	800	32	45
800	1000	32	45



**RP-016**

สือบดำ พิวชาติน

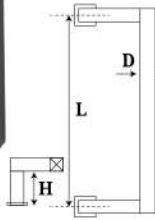

ขนาด size / หน่วย mm.

L	D	H
450	30x30	45
600	30x30	45
800	30x30	45
1000	35x35	45



**RP-017**

สือบดำ พิวชาติน

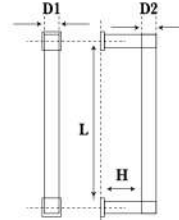

ขนาด size / หน่วย mm.

L	D	H
450	30x30	45
600	30x30	45
800	30x30	45
1000	30x30	45



**RP-018**

สือบดำ พิวชาติน

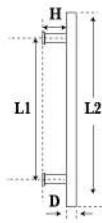

ขนาด size / หน่วย mm.

L1	L2	D
450	600	30x30
600	800	30x30
800	1000	30x30



**RP-019**

สือบเทา ชาฮาร่า



ขนาด size / หน่วย mm.

L1	L2	D	H
450	600	32	45
600	800	32	45
800	1000	32	45



**RP-020**

สือบเทา ชาฮาร่า

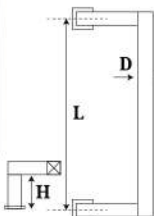

ขนาด size / หน่วย mm.

L	D	H
450	30x30	45
600	30x30	45
800	30x30	45
1000	35x35	45



**RP-021**

สือบเทา ชาฮาร่า

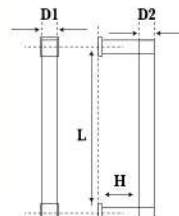

ขนาด size / หน่วย mm.

L	D	H
450	30x30	45
600	30x30	45
800	30x30	45
1000	30x30	45





**RP-022**  
สีอบเทา ซาฮารา

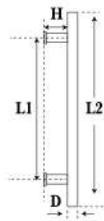

ขนาด size / หน่วย mm.

L1	L2	D
450	600	30x30
600	800	30x30
800	1000	30x30



**RP-023**  
สีทองมา

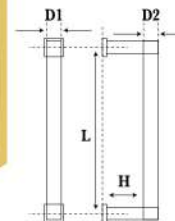

ขนาด size / หน่วย mm.

L1	D1	D2	H
450	40	20	45
600	40	20	45
800	40	20	45
1000	40	20	45



**RP-050**  
สีทองมา กัดลาย Versace

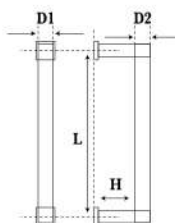

ขนาด size / หน่วย mm.

L1	D1	D2	H
450	40	20	45
600	40	20	45
800	40	20	45
1000	40	20	45



**RP-051**  
สีทองโบราณ กัดลายเมฆ

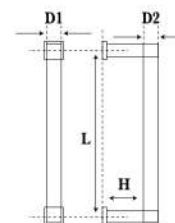

ขนาด size / หน่วย mm.

L1	D1	D2	H
450	40	20	45
600	40	20	45
800	40	20	45
1000	40	20	45



**RP-052**  
สีทองมา กัดลายเมฆ

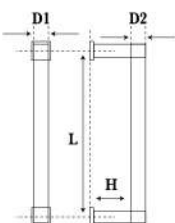

ขนาด size / หน่วย mm.

L1	D1	D2	H
450	40	20	45
600	40	20	45
800	40	20	45
1000	40	20	45



**RP-053**  
สีโรสโกลด์

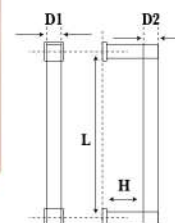

ขนาด size / หน่วย mm.

L1	D1	D2	H
450	40	20	45
600	40	20	45
800	40	20	45
1000	40	20	45

### RP-083

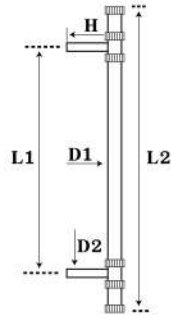

ขนาด size / หน่วย mm.

L1	L2	D1	D2	H
620	1000	38	32	45
820	1200	38	32	45



### RP-084

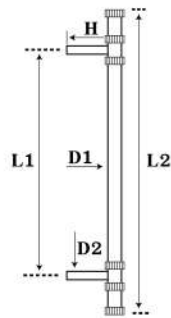
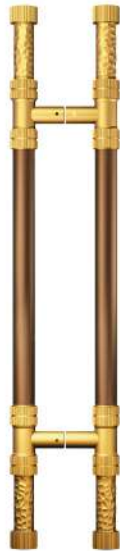

ขนาด size / หน่วย mm.

L1	L2	D1	D2	H
620	1000	38	32	45
820	1200	38	32	45



### RP-085

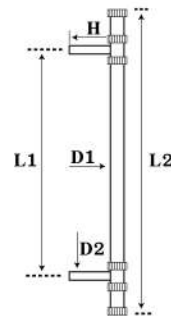

ขนาด size / หน่วย mm.

L1	L2	D1	D2	H
620	1000	38	32	45
820	1200	38	32	45



## RP-721

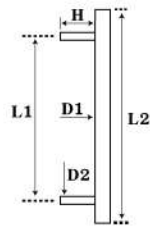

ขนาด size / หน่วย mm.

L1	L2	D1	D2	H
200	300	25	16	45
300	400	25	16	45



## RP-724

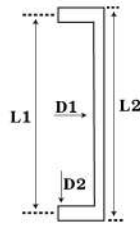

ขนาด size / หน่วย mm.

L1	L2	D1	D2	H
270	300	15x30	30x30	45
370	400	15x30	30x30	45



## RP-725

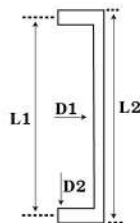
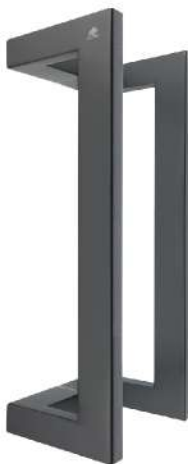

ขนาด size / หน่วย mm.

L1	L2	D1	D2	H
270	300	15x30	30x30	45
370	400	15x30	30x30	45



## RP-716

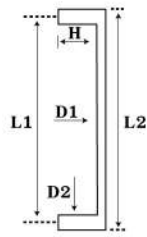

ขนาด size / หน่วย mm.

L1	L2	D1	D2	H
270	300	15x30	30x30	45
370	400	15x30	30x30	45



## RP-717

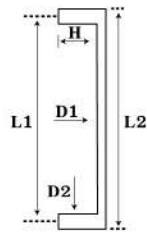

ขนาด size / หน่วย mm.

L1	L2	D1	D2	H
270	300	15x30	30x30	45
370	400	15x30	30x30	45



## RP-720

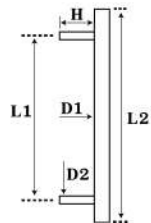

ขนาด size / หน่วย mm.

L1	L2	D1	D2	H
200	300	25	16	45
300	400	25	16	45



### RP-731

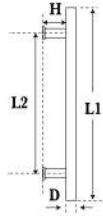

ขนาด size / หน่วย mm.

L1	L2	D	H
300	200	25	40
400	280	25	40



### RP-732

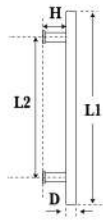

ขนาด size / หน่วย mm.

L1	L2	D	H
300	200	25	40
400	280	25	40



### RP-733

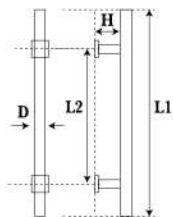

ขนาด size / หน่วย mm.

L1	L2	D	H
300	200	25x25	40
400	280	25x25	40



### RP-734

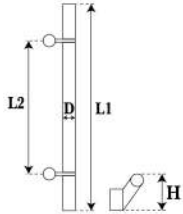

ขนาด size / หน่วย mm.

L1	L2	D	H
300	200	25	40
400	280	25	40



### RP-735

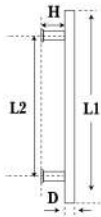

ขนาด size / หน่วย mm.

L1	L2	D	H
300	200	25	40
400	280	25	40



### RP-736

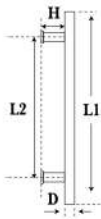

ขนาด size / หน่วย mm.

L1	L2	D	H
300	200	25	40
400	280	25	40





**RP-101**

พิวแฮร์ไลน์  
พิวมา

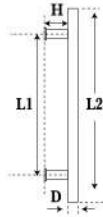

ขนาด size / หน่วย mm.

L1	L2	D2	H
305	450	32	45
450	600	32	45
600	800	32	45
800	1000	32	45
1000	1200	32	45
1300	1500	32	45

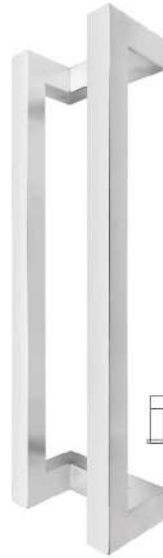

**RP-102**

พิวแฮร์ไลน์  
พิวมา

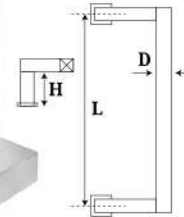

ขนาด size / หน่วย mm.

L	D	H
305	30x30	45
450	30x30	45
600	30x30	45



**RP-103**

พิวแฮร์ไลน์  
พิวมา

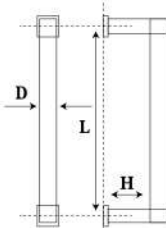

ขนาด size / หน่วย mm.

L	D	H
305	30x30	45
450	30x30	45
600	30x30	45
800	30x30	45



**RP-104**

พิวแฮร์ไลน์  
พิวมา

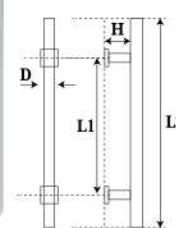

ขนาด size / หน่วย mm.

L1	L2	D	H
305	450	30x30	45
450	600	30x30	45
600	800	30x30	45
800	1000	30x30	45
1000	1200	30x30	45
1300	1500	30x30	45

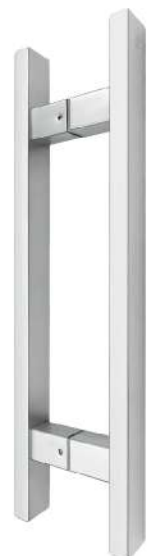

**RP-105**

พิวแฮร์ไลน์  
พิวมา

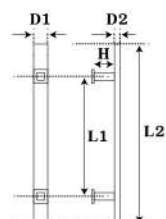

ขนาด size / หน่วย mm.

L1	L2	D1	D2	H
305	450	40	20	45
450	600	40	20	45
600	800	40	20	45
800	1000	40	20	45
1000	1200	40	20	45
1300	1500	40	20	45



**RP-106**

พิวแฮร์ไลน์  
พิวมา

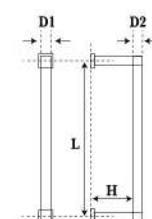

ขนาด size / หน่วย mm.

L	D1	D2	H
305	40	20	45
450	40	20	45
600	40	20	45
800	40	20	45
1000	40	20	45



### RP-107

พิวแฮนด์ไลน์  
พิวมา

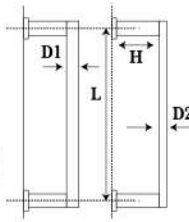

ขนาด size / หน่วย mm.

L	D1	D2	H
305	40	20	45
350	40	20	45
450	40	20	45
600	40	20	45
800	40	20	45
1000	40	20	45



### RP-108

พิวแฮนด์ไลน์  
พิวมา

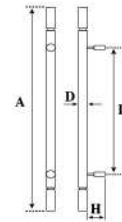

ขนาด size / หน่วย mm.

L	D	H	A
450	32	75	800
600	32	75	1000
800	32	75	1200



### RP-111

พิวแฮนด์ไลน์  
พิวมา

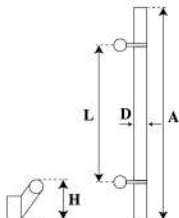

ขนาด size / หน่วย mm.

L	D	H	A
305	32	85	450
450	32	85	600
600	32	85	800
800	32	85	1000
1000	32	85	1200
1300	32	85	1500



### RP-112

พิวแฮนด์ไลน์  
พิวมา

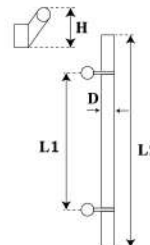

ขนาด size / หน่วย mm.

L1	L2	D	H
305	450	32	85
450	600	32	85
600	800	32	85
800	1000	32	85



### RP-113

พิวแฮนด์ไลน์  
พิวมา

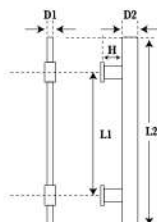

ขนาด size / หน่วย mm.

L1	L2	D1	D2	H
305	450	20	40	45
450	600	20	40	45
600	800	20	40	45
800	1000	20	40	45



### RP-114

พิวแฮนด์ไลน์  
พิวมา

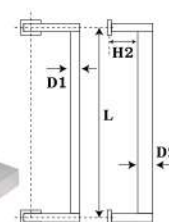

ขนาด size / หน่วย mm.

L	D1	D2	H
305	20	40	45
450	20	40	45
600	20	40	45



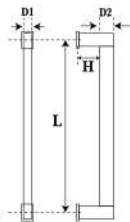

**RP-115**

พืวแฮร์โสลน์  
พืวเภา

ขนาด size / หน่วย mm.

L	D1	D2	H
305	20	40	45
450	20	40	45
600	20	40	45
800	20	40	45
1000	20	40	45



**RP-116**

พืวแฮร์โสลน์  
พืวเภา

ขนาด size / หน่วย mm.

L1	L2	D
305	450	32
450	600	32

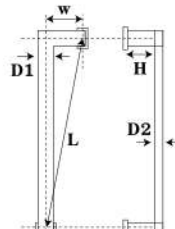
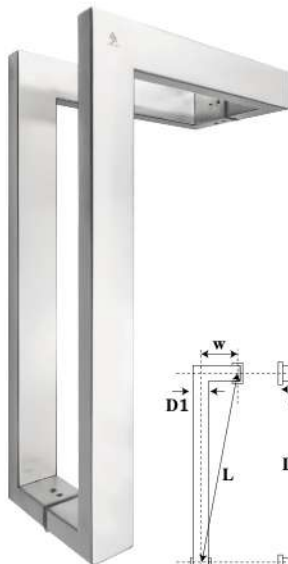

**RP-117**

พืวแฮร์โสลน์  
พืวเภา

ขนาด size / หน่วย mm.

L	D1	D2	H	W
450	40	20	45	210
600	40	20	45	210
800	40	20	45	210
1000	40	20	45	210

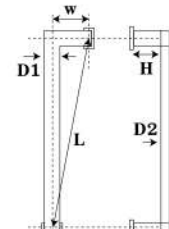
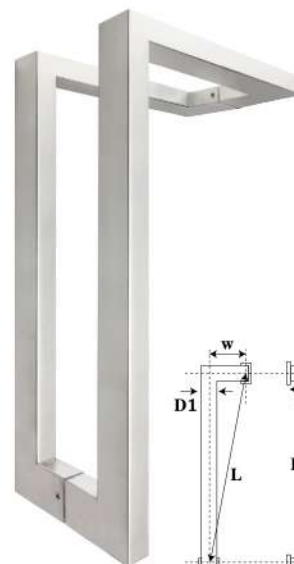

**RP-118**

พืวแฮร์โสลน์  
พืวเภา

ขนาด size / หน่วย mm.

L	D1	D2	H	W
450	20	40	45	210
600	20	40	45	210
800	20	40	45	210
1000	20	40	45	210

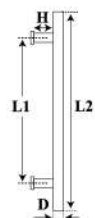

**RP-119**

พืวแฮร์โสลน์  
พืวเภา

ขนาด size / หน่วย mm.

L1	L2	D
305	450	32
450	600	32

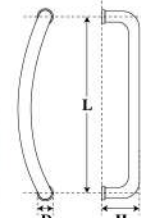

**RP-120**

พืวเภา

ขนาด size / หน่วย mm.

L2	D	H
305	25	75



**RP-121**

พืวเภา

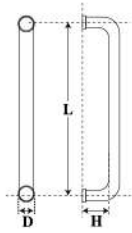

ขนาด size / หน่วย mm.

L	D	H
305	25	45
450	25	45

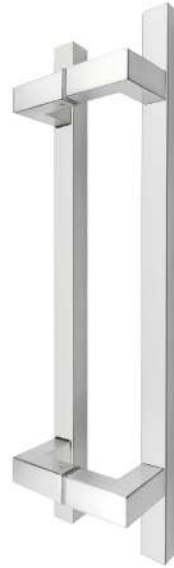

**RP-122**

พืวเฮอไรลน  
พืวเภา

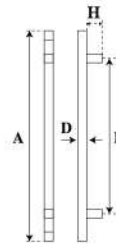

ขนาด size / หน่วย mm.

L	D	H	A
305	30x30	45	450
450	30x30	45	600
600	30x30	45	800
800	30x30	45	1000



**RP-123**

พืวเฮอไรลน  
พืวเภา



ขนาด size / หน่วย mm.

L	D1	D2	H
450	40	20	45
600	40	20	45
800	40	20	45
1000	40	20	45



**RP-124**

พืวเภา

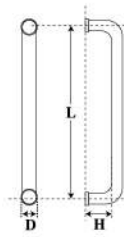

ขนาด size / หน่วย mm.

L	D	H
305	19	40
450	19	40

**New Product**







บริษัท อาร์พี สตีลกลาส จำกัด  
43 ซอยอ่อนนุช 88 แยก 2 ถนนอ่อนนุช แขวงประเวศ  
เขตประเวศ กรุงเทพมหานคร 10250  
Tel 02-726-0131 02-726-0110  
Fax 02-726-0220  
Email. [rp88-steelglass@hotmail.com](mailto:rp88-steelglass@hotmail.com)  
FB. บริษัท อาร์พี สตีลกลาส จำกัด  
[www.rp-steelglass.com](http://www.rp-steelglass.com)

2024